

# FICHE TECHNIQUE

## Lampadaire Flower

Modèle LF5FA5075ACC13D

Lampadaire Flower 150W 16500Lm Ø400\*H456mm Sur Mât IP65 IK08 120° 3000K

Code GTIN : 3760276632578



Sur commande



Nouveauté



Photo(s) non contractuelle(s).  
L'apparence du produit peut être amenée à être modifiée.

### Informations principales

Réf.	LF5FA5075ACC13D
Marque	Greenled PRO
Nom produit	Lampadaire Flower
Type	Éclairage extérieur
Catégorie	Streetlight
Sous-catégorie	Flower
Application(s)	Urbain, Extérieur
Variante(s)	6 variantes
Coloris	Noir
Dimensions	Ø400 * H456 mm
Dimensions d'installation	Ø*Hmm
Poids	6500g

### Données techniques

Puissance	150 W
Flux lumineux	16500 LM
Rendement	110 LM/W
Angle de diffusion	120°
Température de couleur	3000K
Type de montage	Sur Mât
Type de LED	CREE JK 3030
Type de diffuseur / réflecteur	PMMA
Type de driver	Sosen
Usage intensif	Oui
Température fonctionnement	-40° à +50° C



### Normes

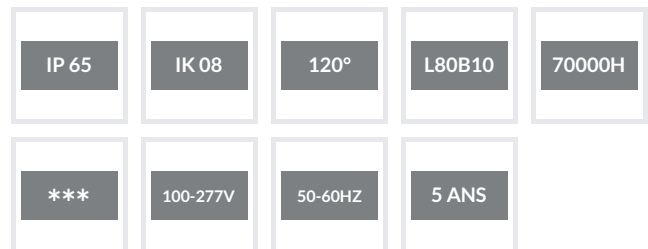

### Performances luminaire





## Caractéristiques

 1-10V	LM 79	LM 80	TM 21	650°	 COMPATIBLE DÉTECTION	DI	10KV	SDCM <6	IRC 70
 THD <15%	PF 0.95								

## Variantes

Réf.	Puissance en W	Flux lumineux en LM	Rendement en LM/W	Angle en °	Dimensions en mm	Type de montage	Température couleur en K	IP	IK	Durée de vie en H	L / B	Classe
LF5FA5041543ED7	30	3600	120	120°	Ø400 * H456	Sur Mât	3000K	65	08	70000	L80B10	I
LF5FA504FF84B60	40	4800	120	120°	Ø400 * H456	Sur Mât	3000K	65	08	70000	L80B10	I
LF5FA505B1778DA	60	7200	120	120°	Ø400 * H456	Sur Mât	3000K	65	08	70000	L80B10	I
LF5FA50658BC040	90	9900	110	120°	Ø400 * H456	Sur Mât	3000K	65	08	70000	L80B10	I
LF5FA506E657FA7	120	13200	110	120°	Ø400 * H456	Sur Mât	3000K	65	08	70000	L80B10	I
LF5FA5075ACC13D	150	16500	110	120°	Ø400 * H456	Sur Mât	3000K	65	08	70000	L80B10	I

## Accessoires

Aperçu	Réf.	Nom	Description	Garantie (an)	Marque
	ACC5FA56DFE4D0FA	Capteur crépusculaire On/Off	Déclenchement et extinction du lumière selon un seuil prédéfini	2	Greenled
	ACC5FA56EA2D0726	Capteur crépusculaire avec variation	Variation de l'intensité lumineuse automatique avec horloge intégrée (programmation de cycles)	2	Greenled

## Schéma technique

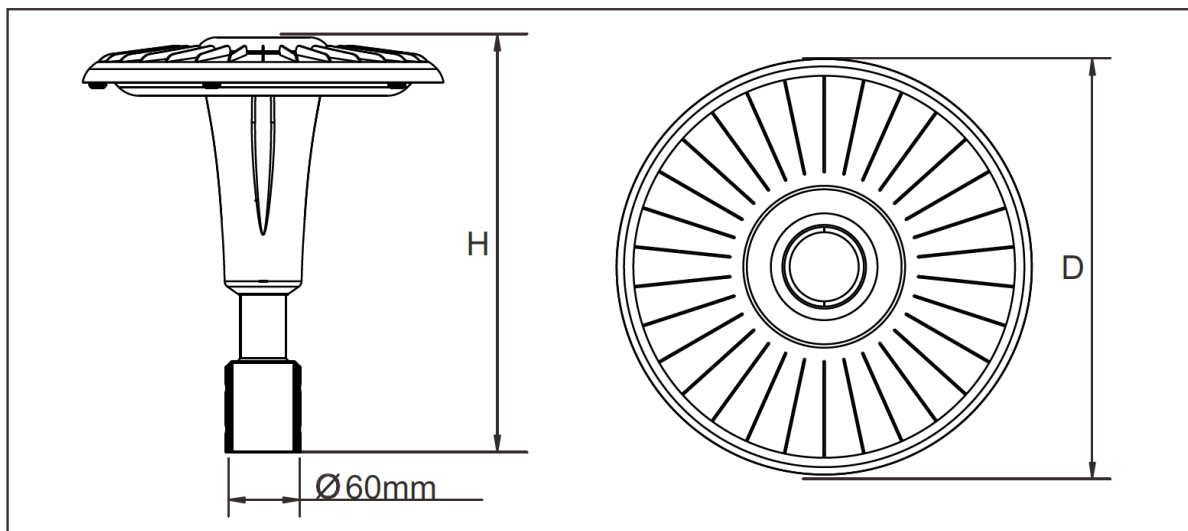

## Cycle de programmation de l'horloge interne

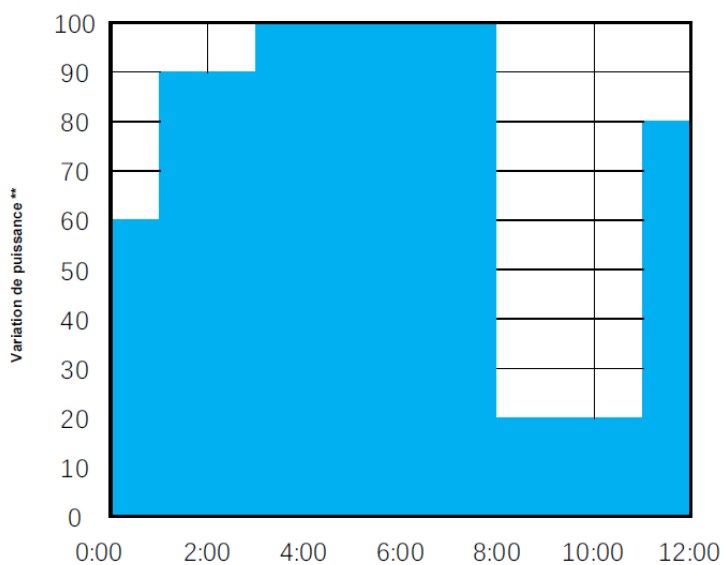

	T1	T2	T3	T4	T5
Heure**	1:00	3:00	8:00	11:00	---
Puissance**	60%	90%	100%	20%	80%

0:00 correspond à l'heure de début du cycle de 14 heures (mise en route de l'éclairage)  
Enclenchement en ON/OFF manuelle, par horloge ou à l'aide d'un capteur crépusculaire

### Exemple de cycle pour un démarrage à 17:00 :

- De 17:00 à 18:00 : 60% de puissance
- De 18:00 à 20:00 : 90% de puissance
- De 20:00 à 23:00 : 100% de puissance
- De 23:00 à 4:00 : 20% de puissance
- De 4:00 à 7:00 : 80% de puissance